

اروشا AROOSHA

فردایی روشن با آروشا

پیشرو در تولید محصولات روشنایی استاندارد ۱۳۹۹

# آروشا AROOSHA

## فردایی روشن با آروشا

مشخصات فنی مربوط به محصولات از طریق وب سایت آروشا و در شبکه‌های اجتماعی نیز در دسترس است، لذا خواهشمندیم برای حفظ محیط زیست در صورت امکان از نسخه‌های غیر چاپی کاتالوگ محصولات استفاده نمایید.

اطلاعات مندرج در این کاتالوگ همواره آخرین ویرایش مشخصات فنی محصولات می‌باشد. با این حال جهت بهبود کیفیت و مشخصات محصولات «شرکت فرانور گستر جنوب» حق دارد بعد از آخرین ویرایش مربوطه تغییراتی در محصول ایجاد نماید، جهت کسب اطلاعات به روز و آگاهی از تغییرات با واحد فروش تماس حاصل فرمائید.

## درباره ما

امروزه مهمترین نیاز کشور عزیزمان حرکت به سوی ارائه محصولات بومی با کیفیت مطلوب در راستای استقلال و خود اتکایی هرچه بیشتر می باشد و با در نظر گرفتن رضایت مشتری به عنوان هدف نهایی همه این فعالیت های انجام شده، می توان آن را به عنوان نیاز فراگیر ملی به شمار آورد.

شرکت فرانور گستر جنوب در سال ۱۳۸۶ به منظور تولید انواع لامپ های کم مصرف و بالاست های الکترونیکی تأسیس شد و ضمن حرکت در این راستا و با استفاده از مواد اولیه مرغوب و نیروی انسانی متخصص و با رعایت کامل استانداردهای بین المللی تولید لامپ، در فضایی بیش از مساحت ۲۰ هزار متر مربع شامل سالن های تولید، انبارهای مواد اولیه، انبارهای محصول، آزمایشگاه کنترل کیفیت و ساختمان های اداری، با تولید انواع محصولات روشنائی و کلیدهای مینیاتوری، در مسیر تأمین این نیاز ملی گام برداشته تا بدین ترتیب سهم کوچکی از حرکت متعالی خدمات کشور را به خود اختصاص دهد.

شرکت فرانور گستر جنوب با درک نیاز روز مشتری و با تکیه بر دانش روز جهانی در راستای ارائه کالای با کیفیت ایرانی به تولید انواع لامپ های فوق کم مصرف، قاب هالوژن و پنل های فوق کم مصرف، چراغ های خطی متنوع، چراغ و لامپ های تزئینی، ریسه نواری، پروژکتورهای فوق کم مصرف، انواع چراغ های خیابانی، کلیدهای مینیاتوری، محافظ جان و ... همت گماشته است. این شرکت با استفاده از سیستم های نوین مدیریتی همچون ISO9001:2015 مدیریت و زیر بنای خدمات پس از فروش خود را بر مبنای سیستم رضایت مشتریان ISO10004:2012 قرار داده و همواره تولید محصولات سازگار با محیط زیست را سرلوحه خود قرار داده و با اخذ گواهینامه ISO14001:2015 این مهم را تحقق بخشیده است.

شرکت فرانور گستر جنوب با اخذ استاندارد های جهانی همچون CE که از ملزومات کالاهای الکترونیکی جهت صادرات به کشورهای اروپایی میباشد کیفیت محصولات خود را در سطح بین المللی به اثبات رسانده است.



این شرکت با تلاش های بی شائبه همه همکاران و نمایندگان و همچنین کارگران، کارمندان و مدیران خود در سالهای ۱۳۹۲، ۱۳۹۴، ۱۳۹۵، ۱۳۹۶ و ۱۳۹۷ موفق به اخذ عنوان واحد نمونه کیفی گردید و همچنین در سال ۱۳۹۵ برگزیده عنوان "رعایت حقوق مصرف کنندگان" و در دو سال متوالی ۱۳۹۶ و ۱۳۹۷ به عنوان واحد نمونه صنعتی انتخاب شده است.

این شرکت با نام تجاری "آروشا" محصولات خود را از سال ۱۳۹۲ روانه بازارهای داخلی و خارجی نموده است مواد اولیه مطابق استانداردها، نیروی انسانی متخصص و تولید کارآمد مطابق الزامات استاندارد ملی و بین المللی، شرکت فرانورگستر جنوب را قادر ساخته است که محصولاتی با کیفیت عالی و قابل رقابت با بهترینهای دنیا، جهت عرضه به بازارهای داخلی و خارجی تولید نماید... برای نیل به اهداف فوق واحدهای مختلفی زنجیره وار در حال تعامل می باشند که از جمله میتوان به واحد آزمایشگاه، کنترل کیفی، تولید، انبار، فروش، بازرگانی، پروژه، طراحی و تحقیق و توسعه اشاره نمود.



تندیس و گواهینامه واحد نمونه کیفی سال ۹۲



مادر کننده نمونه



تندیس و گواهی نامه رعایت حقوق مصرف کننده



تندیس و لوح سپاس کار فرمای نمونه



تندیس و گواهینامه واحد نمونه کیفی سال ۹۷



تندیس و گواهینامه واحد نمونه کیفی سال ۹۶



تندیس و گواهینامه واحد نمونه کیفی سال ۹۵



تندیس و گواهینامه واحد نمونه کیفی سال ۹۴

## تحقیق و توسعه

شرکت فرانورگستر جنوب با بررسی میدانی بازار هدف، نیاز روز مشتریان را بررسی نموده و در این راستا به تعریف، ایده پردازی، پیاده سازی و توسعه محصول مورد نظر می پردازد در این راستا آزمایشگاه مجهز این شرکت با انجام و ارائه آزمایشهای مدرن، کلیه امکانات ساخت محصولی با کیفیت، کارا، بادوام و دارای استانداردهای روز جهانی و مطابق سلیقه و نیاز مشتریان عزیز را فراهم کرده است.

## آزمایشگاه کنترل کیفیت

آزمایشگاه کنترل کیفیت فرانورگستر جنوب با بهره گیری از تجهیزات و لوازم اندازه گیری مدرن مانند: کره فتومتر، آزمایش سوئیچینگ، سیستم دارک روم و دستگاه گونیو فتومتر و ... با موشکافی به کنترل کیفیت محصولات این شرکت پرداخته، متخصصین کیفیت کالای ارائه شده به مشتریست.

نظارت مستقیم بر فرآیند تولید، بازرسی و نمونه برداری و انجام آزمونهای دوره ای بر محصولات نهایی از جمله وظایف مربوط به متخصصان این واحد می باشد و لذا به همین منظور از آخرین و پیشرفته ترین تجهیزات آزمایشگاهی جهت سنجش کلیه مشخصه ها و انجام تمامی آزمونهای استاندارد استفاده می شود. همچنین پروانه صلاحیت این آزمایشگاه به عنوان آزمایشگاه همکار اداره استاندارد تأیید و بعنوان همکار اداره استاندارد شناخته شده است.

## واحد تولید

واحد تولید شرکت فرانور گستر جنوب بعنوان بزرگترین واحد این شرکت با چندین خط تولید و بسته بندی با استفاده از تجهیزات بروز و نیروهای متخصص تحت نظارت مدیران این واحد به تولید کالاهای با کیفیت ایرانی می‌پردازد، نیروهای مشغول در واحد تولید شرکت فرانور گستر جنوب با پشتوانه تجربه چندین ساله و تخصص، نقش بسزایی در تحقق اهداف غائی این شرکت در راستای تولید محصول با کیفیت دارد.

این شرکت با راه اندازی کارخانه جدید خود و احداث خط تولید و چاپ مدار خام و همچنین خط چیدمان قطعات SMD در راستای گسترش عمق تولید و خودکفایی هر چه بیشتری و همچنین اشتغال به کار نیروهای توانمند این مرز و بوم گام بزرگی برداشته و آماده تولید انواع و اقسام مدارها و بردهای الکترونیکی و ماژول‌های ال ای دی می‌باشد.

شرکت فرانور گستر جنوب خود را ملزم به ارائه محصولات با کیفیت و به روز میداند لذا با تکیه بر کلیه اصول و استانداردهای ملی و فراملی و با رعایت معیارهای کیفی در عرضه محصولات با کیفیت می‌پردازد و به پشتوانه پروانه استاندارد ملی ایران؛ که این شرکت از آغاز فعالیت تا امروز آن را اجرایی و محور و مبنای کیفیت کالاهای تولیدی خود قرار داده است. در این بین دریافت گواهینامه‌های تشویقی گام دیگری است که پس از اخذ گواهینامه‌های اجباری سازمان ملی استاندارد ایران، برداشته است.



استاندارد ایمنی لامپ  
بالاست سر خود

استاندارد کلیدهای مینیاتوری

استاندارد عملکردی لامپ  
بالاست سر خود



استاندارد تشویقی چراغ‌های توکار



استاندارد تشویقی نورافکن (پروژکتور)



استاندارد تشویقی لامپ فلورسنت  
بالاست سر خود



استاندارد تشویقی لامپ فلورسنت  
بالاست سر خود توان بالا ۶ و ۹ وات

## پس از فروش

نیروهای متخصص و با تجربه واحد فروش در وهله اول به عنوان مشاوران دلسوز نمایندگان و مشتری‌ها به بررسی نیاز مشتری و ارائه پیشنهادات متناسب و همچنین ارائه نقطه نظرات مشورتی به مدیران مجموعه جهت ارائه کالاهای جدید، ارتقاء و اصلاح کالاهای فعلی و ... به ارائه خدمات به مشتری‌ها مشغول هستند، و علاوه بر آن نسبت به پشتیبانی از نمایندگان و مشتری‌ها، برآورده کردن نیاز آن‌ها، ارائه دستورالعمل‌ها و مشاوره‌های فنی موظفند که بطور کل می‌توان گفت نیروهای واحد فروش موظف به جلب رضایت مشتریان شرکت هستند.

نمایندگی‌های فروش فرانور گستر جنوب نیز در سراسر کشور با بهره‌مندی از دانش و اطلاعات به روز در خصوص محصولات و نحوه اجرا و کارکرد آنها به ارائه خدمات تخصصی می‌پردازند، این نمایندگی‌ها با ارائه خدمات پس از فروش، ارائه مشاوره و خدمات مربوط به گارانتی به مشتریان در راستای تحقق اصل مشتری‌مداری و رضایت کامل مشتریان از محصولات و خدمات در خدمت مشتریان مجموعه هستند.

## اهداف

این شرکت در سایه الطاف الهی و همراهی هموطنان عزیز، پیوسته اهداف زیر را دنبال میکند:

۱. ارائه کالای با کیفیت و استانداردهای بین‌المللی و در عین حال زیبا و مقرون به صرفه
۲. کمک به اقتصاد کشور با صادرات محصولات به کشورهای همسایه
۳. جلوگیری از هدر رفت سرمایه‌های ملی و صرفه جویی در مصرف انرژی
۴. تولید کالاهای دوست‌دار محیط زیست جهت به حداقل رساندن آلودگی‌های زیست‌محیطی
۵. ایجاد عمق تولید و متعاقباً استقلال هر چه بیشتر کشور

بزرگترین افتخار ما، ارائه خدمت به گروه گسترده‌ای از مشتریان و رفع نیازهای ایشان در حوزه های مختلف روشنایی است



پالایش گاز پارسیان



پالایش و پخش  
فراورده های نفتی



نفت پارس



پالایش نفت بندر عباس



بهره برداری نفت و گاز  
زاگرس



بهره برداری نفت و گاز  
گچساران



پتروشیمی کاویان



پتروشیمی خارک



پتروشیمی زاگرس



شرکت گاز بوشهر



مجتمع گاز پارس جنوبی



پالایش گاز فجر جم



توزیع نیروی برق فارس



توزیع نیروی برق کردستان



توزیع نیروی برق زنجان



توزیع نیروی برق  
آذربایجان غربی



برق منطقه ای کرمان



برق منطقه ای تهران



آب و فاضلاب کرمانشاه



آب منطقه ای یزد



آب و نیروی ایران



مینا



تولید نیروی برق  
جنوب فارس



توزیع نیروی برق بوشهر



ذوب آهن اصفهان



بیمارستان شهید گنجی  
برازجان



بیمارستان نبی اکرم  
عسلویه



بیمارستان ولیعصر اراک



بیمارستان سلمان فارسی  
بوشهر



بیمارستان امیر المومنین  
شهرکرد



شهرداری کازرون



شرکت نور ویژه



شهرداری ارومیه



نوسازی مدارس بوشهر



آموزش و پرورش زنجان



آموزش و پرورش  
استان فارس



سازمان تامین اجتماعی  
بوشهر



دانشگاه تحصیلات  
تکمیلی کرمان



پردیس دانشگاه  
طباطبایی



دانشگاه علوم پزشکی  
مرکزی



دانشگاه علوم پزشکی  
بوشهر



دانشگاه خلیج فارس



اداره دارایی و  
امور اقتصادی ارومیه



بنادر و دریانوردی بوشهر



هواپیمایی ایرکیش



فرودگاه خوزستان



ستاد کل زندان‌های کشور



اداره پزشکی قانونی  
بوشهر



انجمنیتو پاسور ایران



سازمان محیط زیست  
یاسوج



ورزش و جوانان بوشهر



سازمان برنامه و بودجه  
بوشهر



شرکت شرکتهای صنعتی  
بوشهر



نمایشگاه بین المللی  
تهران



شرکت سایپا



عملیات غیر صنعتی  
پازارگاد



اداره استاندارد بوشهر



بیمه ایران



الکترواستیل



نیروگاه اتمی بوشهر

## انواع لامپ

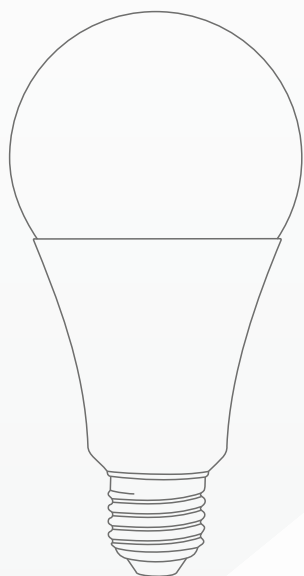

۱	لامپ حبابی
۲	لامپ استوانه ای
۳	لامپ حبابی رنگی
۴	لامپ اشکی
۵	لامپ فیلامنتی
۶	لامپ حبابی سری R
۷	لامپ طرح گل
۸	هالوژنی

## انواع پنل

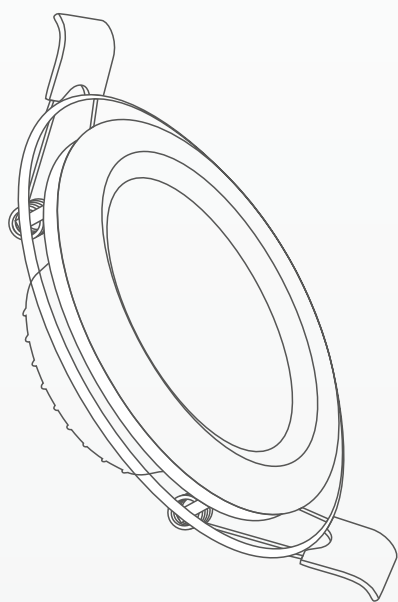

۹	پنل دور شیشه ای
۱۱	پنل توکار سری روجا
۱۳	پنل سری D3
۱۴	پنل ۶۰×۶۰
۱۵	پنل بدون فریم با قابلیت تنظیم فنر سری تابش
۱۷	پنل روکار
۱۹	پنل روکار بدون فریم سری سنا
۲۱	قاب هالوژن روکار

## انواع چراغ

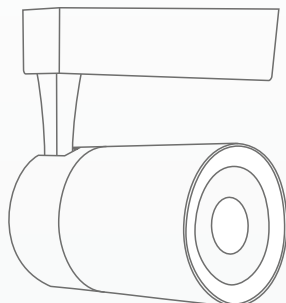

۲۲ تیوب شیشه ای

۲۳ چراغ خطی سری آیلین

۲۴ چراغ سقفی و دیواری سری کندوان

۲۵ چراغ ویتربینی

۲۶ چراغ سوله ای

## انواع چراغ

## انواع پروژکتور

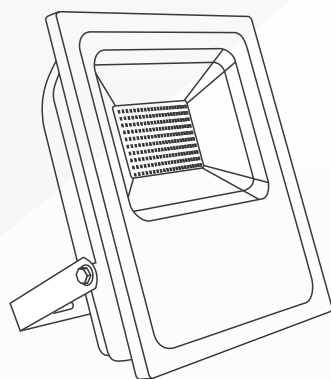

۲۷ پروژکتور سری پویان

۲۸ پروژکتور سری FN4

۲۹ پروژکتور سری آدرین

## انواع کلید

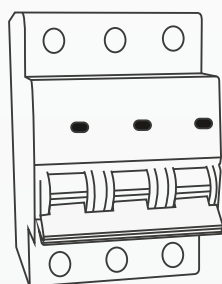

۳۰ کلید مینیاتوری تکفاز

۳۱ کلید مینیاتوری سه فاز

۳۲ کلید محافظ جان تکفاز

۳۳ کلید محافظ جان سه فاز

## چسب برق



۳۴ چسب برق ضد حریق





## لامپ حبابی

LED BULB

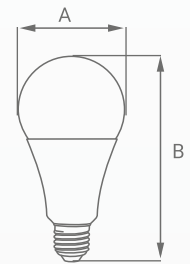

A <sup>+</sup> رده انرژی	۱۲ ماه ضمانت	۲۵۰۰۰ طول عمر بسامت	IP20 درجه حفاظت	۲۰۰° زاویه پرتو	۵-۶۰ فرکانس	۲۲۰ ۲۴۰ ولتاژ
-----------------------------	-----------------	---------------------------	--------------------	--------------------	----------------	---------------------

### مشخصات فنی

کد	۴۸۱۰K۸	۴۸۱۲K۸	۴۸۱۵K۸	۴۸۲۰K۸۵
توان (w)	۱۰	۱۲	۱۵	۲۰
جریان (mA)	۸۵	۱۰۰	۱۱۰	۱۴۵
شار نوری (Lm)	۷۸۰	۱۰۸۰	۱۳۰۰	۱۸۰۰
بهره نوری (Lm/W)	۹۰	۹۵	۹۵	۹۰
نمود رنگ (CRI)	>۷۰	>۸۰	>۸۰	>۸۰
ابعاد AxB (mm)	۶۰x۱۰۸	۶۰x۱۱۷	۶۵x۱۲۷	۷۰x۱۴۰

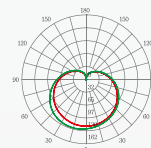
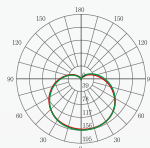
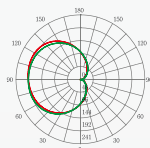
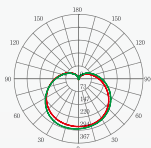

مهتابی K=۴ آفتابی K=۵ صدفی K=۶



## لامپ استوانه‌ای

LED HIGH POWER BULB

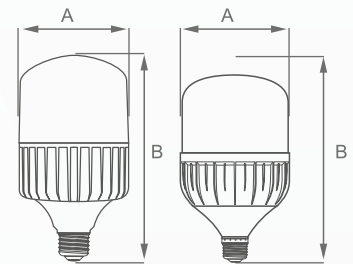

A<sup>+</sup> رده انرژی
۱۲ ماه ضمانت
۲۵۰۰۰ طول عمر
IP20 درجه حفاظت
۲۲۰ زاویه پرتو
۵-۶ فرکانس
۲۲۰/۲۴۰ ولتاژ

### مشخصات فنی

۴۸۱۰۰K۸	۴۸۵۰K۸	۴۸۴۰K۸	۴۸۳۰K۸	کد
۱۰۰	۵۰	۴۰	۳۰	توان (w)
۹۰۰	۴۱۰	۳۰۰	۲۱۴	جریان (mA)
۱۰۰۰۰	۴۵۰۰	۳۸۰۰	۲۷۰۰	شار نوری (Lm)
۱۱۰	۹۰	۹۵	۹۰	بهره نوری (Lm/W)
>۸۰	>۸۰	>۸۰	>۸۰	نمود رنگ (CRI)
۱۴۵×۲۸۵	۱۳۸×۲۳۱	۱۱۷×۲۰۲	۱۰۰×۱۷۰	ابعاد A×B (mm)

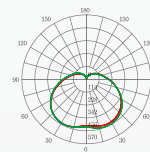
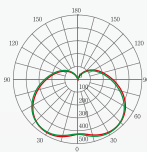
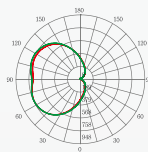
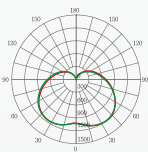

مهتابی K=۴ آفتابی K=۵ صدفی K=۶

## لامپ حبایی رنگی

LED COLORFUL BULB

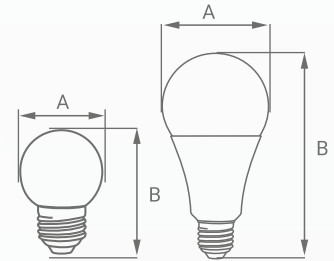

A	۱۲	۱۵۰۰۰	IP20	۵-۶۰	۲۲۰ ۲۴۰
رده انرژی	ماه ضمانت	طول عمر ساعت	درجه حفاظت	فرکانس	ولتاژ

### مشخصات فنی

کد	۴۸۱K۸	۴۸۷K۸
توان (w)	۱	۷
جریان (mA)	۵	۵۱
نمود رنگ (CRI)	>۸۰	>۸۰
زاویه پرتو (°)	۳۰۰	۲۲۰
ابعاد AxB (mm)	۴۵x۷۰	۶۰x۱۰۸
رنگ حبای	سبز K=۷ آبی K=۸ قرمز K=۹ نارنجی K=۱۲ زرد K=۱۳ صورتی K=۱۴ بنفش K=۱۹	سبز آبی قرمز نارنجی زرد صورتی بنفش



## لامپ اشکی

LED CANDLE

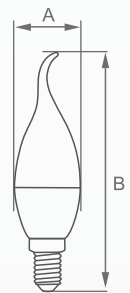

A <sup>+</sup> رده انرژی	۱۲ ماه ضمانت	۲۵۰۰۰ طول عمر بیمت	IP20 درجه حفاظت	۵۰-۶۰ فرکانس	۲۲۰ ۲۴۰ ولتاژ
-----------------------------	-----------------	--------------------------	--------------------	-----------------	---------------------

### مشخصات فنی

کد	۴۸۷K۶۲	۴۸۷K۶۱۳
توان (w)	۷	۷
جریان (mA)	۴۵	۴۵
شار نوری (Lm)	۵۰۰	۵۰۰
بهره نوری (Lm/W)	۸۳	۸۰
نمود رنگ (CRI)	>۸۰	>۸۰
زاویه پرتو (°)	۱۸۰	۲۰۰
ابعاد AxB (mm)	۳۷x۱۲۶	۳۷x۱۳۵

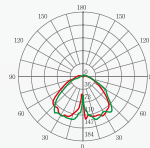
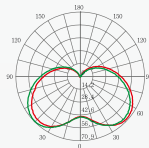

مهتابی K=۴ آفتابی K=۵ صدفی K=۶

## لامپ فیلامنتی

### LED FILAMENT LAMP

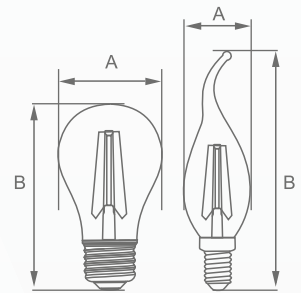

A <sup>++</sup> رده انرژی	۱۲ ماه ضمانت	۲۵۰۰۰ طول عمر	IP20 درجه حفاظت	۵۰-۶۰ فرکانس	۲۲۰ ۲۴۰ واتا
------------------------------	-----------------	------------------	--------------------	-----------------	--------------------

### مشخصات فنی

کد	۴۸۴K۶۳	۴۸۸K۸۳
توان (w)	۴	۸
جریان (mA)	۳۰	۵۹
شار نوری (Lm)	۴۳۰	۸۶۰
بهره نوری (Lm/W)	۱۱۵	۱۱۵
نمود رنگ (CRI)	>۸۰	>۸۰
زاویه پرتو (°)	۳۰۰	۳۶۰
ابعاد AxB (mm)	۳۷x۱۲۵	۶۰x۱۰۸

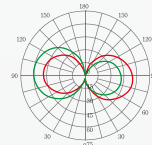
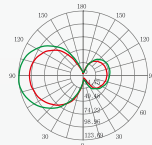

مهتابی K=۴ آفتابی K=۵ مدفی K=۶



## لامپ حبایی سری R

R SERIES LED BULB

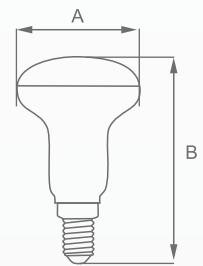

A <sup>+</sup> رده انرژی	۱۲ ماه ضمانت	۲۵۰۰۰ ساعت طول عمر	IP20 درجه حفاظت	۱۲۰° زاویه پرتو	۵۰-۶۰ فرکانس	۲۲۰ ۲۴۰ ولتاژ
-----------------------------	-----------------	--------------------------	--------------------	--------------------	-----------------	---------------------

### مشخصات فنی

۴۸۶K۸۲	کد
۶	توان (w)
۵۰	جریان (mA)
۴۵۰	شار نوری (Lm)
۸۰	بهره نوری (Lm/W)
>۸۰	نمود رنگ (CRI)
۵۰ × ۸۶	ابعاد A×B (mm)

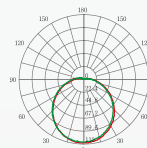

مهتابی K=۴ آفتابی K=۵ مدفی K=۶



## لامپ طرح گل

LED FLORAL LAMP

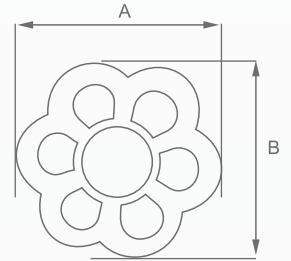

A <sup>+</sup> رده انرژی	۱۲ ماه ضمانت	۱۵۰۰۰ ساعت طول عمر	IP20 درجه حفاظت	۱۵۰° زاویه پرتو	۵-۶۰ فرکانس	۱۷۵ ۲۶۵ واتاژ
-----------------------------	-----------------	--------------------------	--------------------	--------------------	----------------	---------------------

### مشخصات فنی

۴۸۴۰K۲۱	کد
۴۰	توان (w)
۳۰۰	جریان (mA)
۳۷۰۰	شار نوری (Lm)
۱۰۰	بهره نوری (Lm/W)
>۸۰	نمود رنگ (CRI)
۲۸۰ × ۲۸۰	ابعاد A×B (mm)

مهتابی ۴=K    آفتابی و مهتابی ۴۵=K    آفتابی ۵=K

## هالوژنی

### LED GU10 SPOT LIGHT

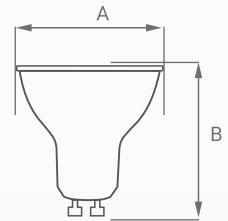

#### مشخصات فنی

A <sup>+</sup> رده انرژی	۱۲ ماه ضمانت	۲۵۰۰۰ ساعت طول عمر	IP20 درجه حفاظت	۵۰-۶۰ فرکانس	۲۲۰ ۲۴۰ ولتاژ
-----------------------------	-----------------	--------------------------	--------------------	-----------------	---------------------

۴۸۸KV۱	۴۸۶KV۱	۴۸۵KV۱	کد
۸	۶	۵	توان (w)
۶۰	۴۹	۲۵	جریان (mA)
۶۰۰	۵۰۰	۳۵۰	شار نوری (Lm)
۹۰	۸۵	۷۰	بهره نوری (Lm/W)
>۸۰	>۸۰	>۸۰	نمود رنگ (CRI)
۹۰	۹۰	۱۱۰	زاویه پرتو (°)
۵۰×۵۷	۵۰×۵۷	۴۹/۳×۵۱/۸	ابعاد A×B (mm)

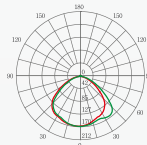
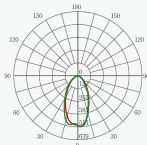

مهتابی K=۴ آفتابی K=۵ صدفی K=۶





## پنل دور شیشه‌ای

LED GLASS PANEL

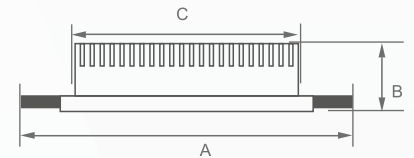

A	۲۴	۲۰۰۰۰	IP20	۱۲۰°	۵-۶۰	۱۸۶ ۲۶۵
رده انرژی	ماه ضمانت	طول عمر ساعت	درجه حفاظت	زاویه پرتو	فرکانس	ولتاژ

### مشخصات فنی

۴۸۱۸K۴۳	۴۸۱۲K۴۳	۴۸۹K۴۳	کد
۱۸	۱۲	۹	توان (w)
۲۸۰	۱۰۰	۷۵	جریان (mA)
۱۲۶۰	۷۵۰	۵۷۵	شار نوری (Lm)
۷۰	۷۰	۷۰	بهره نوری (Lm/W)
>۷۰	>۷۰	>۷۰	نمود رنگ (CRI)
۲۰۰×۳۰	۱۵۵×۳۰	۱۱۵×۳۰	ابعاد A×B (mm)
۱۶۵	۱۲۵	۹۵	برش C (mm)

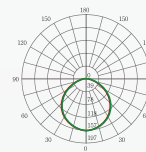
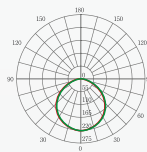
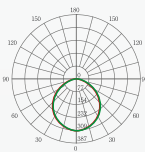

مهتابی K=۴ آفتابی K=۵ صدفی K=۶



## پنل دور شیشه‌ای

LED GLASS PANEL

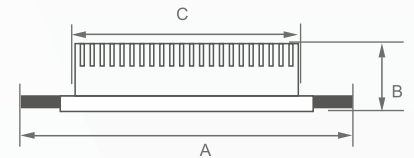

A	۲۴	۲۰۰۰۰	IP20	۱۲۰°	۵-۶۰	۱۸۶ ۲۶۵
رده انرژی	ماه ضمانت	طول عمر ساعت	درجه حفاظت	زاویه پرتو	فرکانس	ولتاژ

### مشخصات فنی

۴۸۱۸K۵۳	۴۸۱۲K۵۳	۴۸۹K۵۳	کد
۱۸	۱۲	۹	توان (w)
۲۸۰	۱۰۰	۷۵	جریان (mA)
۱۲۶۰	۷۵۰	۵۷۵	شار نوری (Lm)
۷۰	۷۰	۷۰	بهره نوری (Lm/W)
>۷۰	>۷۰	>۷۰	نمود رنگ (CRI)
۲۰۰×۳۰	۱۵۵×۳۰	۱۱۵×۳۰	ابعاد A×B (mm)
۱۶۵	۱۲۵	۹۵	برش C (mm)

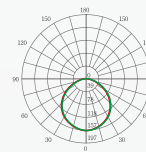
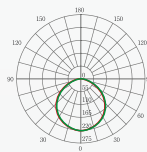
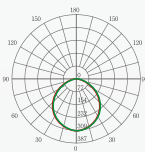

مهتابی K=۴ آفتابی K=۵ صدفی K=۶



## پنل توکار سری روجا

ROJA SERIES LED SLIM PANEL

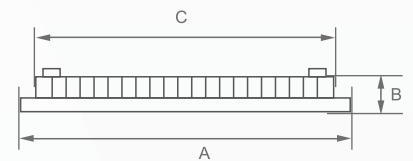

A	۱۲	۲۵۰۰۰	IP20	۱۲۰°	۵۰-۶۰	۲۲۰ ۲۴۰
رده انرژی	ماه ضمانت	طول عمر	درجه حفاظت	زاویه پرتو	فرکانس	ولتاژ

### مشخصات فنی

۴۸۲۴K۴۵	۴۸۱۸K۴۵	۴۸۱۲K۴۵	۴۸۷K۴۵	کد
۲۴	۱۸	۱۲	۷	توان (w)
۲۰۰	۱۵۵	۱۰۰	۶۰	جریان (mA)
۲۰۰۰	۱۵۵۰	۱۰۰۰	۵۵۰	شار نوری (Lm)
۹۲	۹۰	۹۰	۸۵	بهره نوری (Lm/W)
>۷۰	>۷۰	>۷۰	>۷۰	نمود رنگ (CRI)
۲۲۵×۲۸	۱۷۰×۲۸	۱۰۰×۲۸	۱۰۰×۲۸	ابعاد A×B (mm)
۲۰۵	۱۵۰	۸۰	۸۰	برش C (mm)

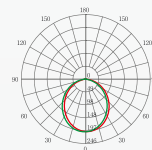
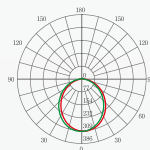
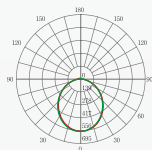
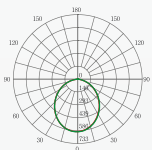

مهتابی K=۴ آفتابی K=۵ صدفی K=۶



## پنل توکار سری روجا

ROJA SERIES LED SLIM PANEL

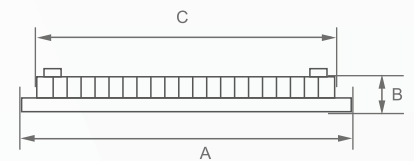

A	۱۲	۲۵۰۰۰	IP20	۱۲۰°	۵-۶۰	۲۲۰ ۲۴۰
رده انرژی	ماه ضمانت	ساعت طول عمر	درجه حفاظت	زاویه پرتو	فرکانس	واتاژ

### مشخصات فنی

۴۸۲۴ ۵۵	۴۸۱۸ ۵۵	۴۸۱۲ ۵۵	کد
۲۴	۱۸	۱۲	توان (w)
۲۰۰	۱۵۵	۱۰۰	جریان (mA)
۲۰۰۰	۱۵۵۰	۱۰۰۰	شار نوری (Lm)
۹۲	۹۰	۹۰	بهره نوری (Lm/W)
>۷۰	>۷۰	>۷۰	نمود رنگ (CRI)
۲۲۵×۲۸	۱۷۰×۲۸	۱۰۰×۲۸	ابعاد A×B (mm)
۲۰۵	۱۵۰	۸۰	برش C (mm)

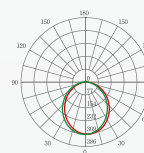
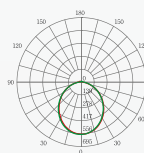
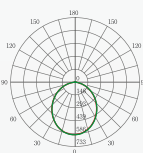

مهتابی K=۴ آفتابی K=۵ صدفی K=۶



## پنل سری D3

### D3 SERIES LED PANEL

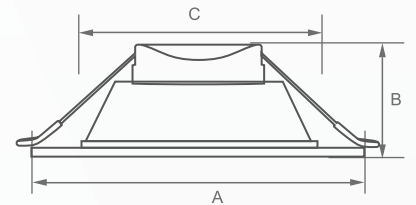

A	۱۲	۲۵۰۰۰	IP20	۱۲۰°	۵-۶۰	۱۷۵ ۲۶۵
رده انرژی	ماه ضمانت	طول عمر ساعت	درجه حفاظت	زاویه پرتو	فرکانس	ولتاژ

### مشخصات فنی

۴۸۲۴K۴۹	۴۸۱۸K۴۹	۴۸۷K۴۹	۴۸۵K۴۹	کد
۲۴	۱۸	۷	۵	توان (w)
۲۰۰	۱۵۰	۵۰	۴۰	جریان (mA)
۱۷۰۰	۱۴۵۰	۳۹۰	۲۶۰	شار نوری (Lm)
۷۰	۸۰	۶۰	۶۰	بهره نوری (Lm/W)
>۸۰	>۸۰	>۸۰	>۸۰	نمود رنگ (CRI)
۱۹۲×۵۷	۱۷۵×۵۷	۱۱۵×۴۷	۱۰۰×۴۷	ابعاد A×B (mm)
۱۵۵	۱۳۶	۸۵	۷۵	برش C (mm)

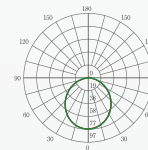
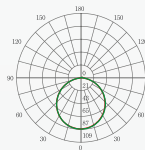
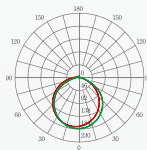
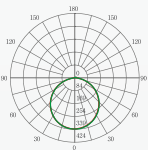

مهتابی K=۴      آفتابی K=۵      صدفی K=۶



## پنل ۶۰ × ۶۰

LED 60 × 60 PAMEL

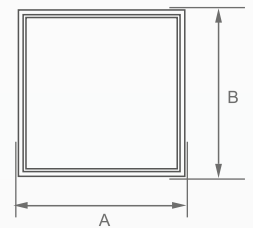

### مشخصات فنی

۴۸۵۰K۶۰۲	کد
۵۰	توان (w)
۴۰۰	جریان (mA)
۴۰۰۰-۴۲۰۰	شار نوری (Lm)
۱۱۰	بهره نوری (Lm/W)
>۸۰	نمود رنگ (CRI)
۵۹۵×۵۹۵	ابعاد A×B (mm)
۵۹۵	برش C (mm)

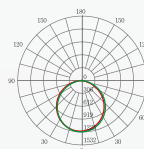

مهتابی K=۴ آفتابی K=۵ صدفی K=۶



## پنل بدون فریم با قابلیت تنظیم فنر سر تابش

TABESH SERIES LED FRAMELESS ADJUSTABLE PANEL

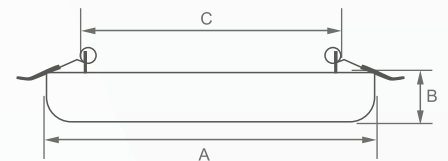

A <sup>+</sup> رده انرژی	۲۴ ماه ضمانت	۱۵۰۰۰ ساعت طول عمر	IP20 درجه حفاظت	۱۲۰° زاویه پرتو	۵۰-۶۰ فرکانس	۱۸۵ ۲۶۵ ولتاژ
-----------------------------	-----------------	--------------------------	--------------------	--------------------	-----------------	---------------------

### مشخصات فنی

۴۸۳۶K۴۶	۴۸۲۴K۴۶	۴۸۱۸K۴۶	کد
۳۶	۲۴	۱۸	توان (w)
۲۸۰	۲۸۰	۲۸۰	جریان (mA)
۳۱۰۰	۲۱۰۰	۱۶۰۰	شار نوری (Lm)
۹۰	۹۰	۹۰	بهره نوری (Lm/W)
>۷۰	>۷۰	>۷۰	نمود رنگ (CRI)
۲۲۵×۲۸	۱۷۵×۲۸	۱۲۰×۲۸	ابعاد A×B (mm)
۳۵-۱۹۵	۳۵-۱۴۵	۳۵-۹۵	برش C (mm)

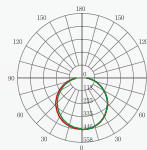
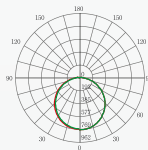
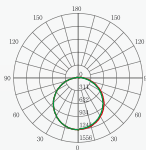

مهتابی K=۴ آفتابی K=۵ صدفی K=۶



## پنل بدون فریم با قابلیت تنظیم فنر سرى تابش

### TABESH SERIES LED FRAMELESS ADJUSTABLE PANEL

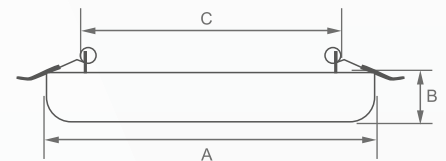

#### مشخصات فنی

۴۸۳۶K۵۶	۴۸۲۴K۵۶	۴۸۱۸K۵۶	کد
۳۶	۲۴	۱۸	توان (w)
۲۸۰	۲۸۰	۲۸۰	جریان (mA)
۳۱۰۰	۲۱۰۰	۱۶۰۰	شار نوری (Lm)
۹۰	۹۰	۹۰	بهره نوری (Lm/W)
>۷۰	>۷۰	>۷۰	نمود رنگ (CRI)
۲۲۰×۲۸	۱۷۰×۲۸	۱۲۰×۲۸	ابعاد A×B (mm)
۳۵-۱۹۵	۳۵-۱۴۵	۳۵-۹۵	برش C (mm)

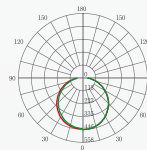
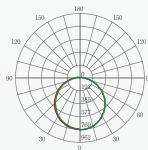
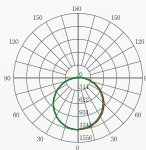

مهتابی K=۴ آفتابی K=۵ صدفی K=۶



## پنل روکار

### LED SURFACE PANEL

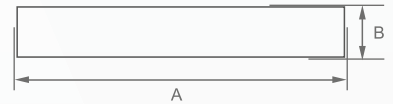

A	۱۲	۲۵۰۰۰	IP20	۱۸°	۵-۶۰	۱۸۵ ۲۶۵
رده انرژی	ماه ضمانت	طول عمر	درجه حفاظت	زاویه پرتو	فرکانس	ولتاژ

### مشخصات فنی

۴۸۲۴K۴۱	۴۸۱۸K۴۱	۴۸۱۲K۴۱	کد
۲۴	۱۸	۱۲	توان (w)
۲۰۰	۱۲۰	۱۰۰	جریان (mA)
۱۵۰۰	۱۱۲۰	۸۰۰ - ۹۰۰	شار نوری (Lm)
۶۵	۶۰	۶۰	بهره نوری (Lm/W)
>۷۰	>۷۰	>۷۰	نمود رنگ (CRI)
۲۸۵ × ۳۶	۲۱۰ × ۳۶	۱۶۰ × ۳۶	ابعاد A×B (mm)

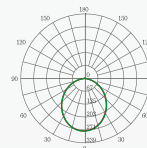
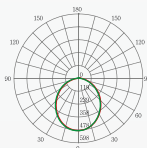
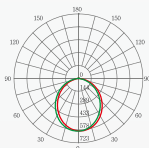

مهتابی K=۴ آفتابی K=۵ مدفی K=۶



## پنل روکار

LED SURFACE PANEL

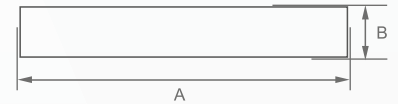

A	۱۲	۲۵۰۰۰	IP20	۱۸۰°	۵-۶۰	۱۸۵ ۲۶۵
رده انرژی	ماه ضمانت	طول عمر ساعت	درجه حفاظت	زاویه پرتو	فرکانس	واتاژ

### مشخصات فنی

کد	۴۸۱۲K۵۱	۴۸۱۸K۵۱	۴۸۲۴K۵۱
توان (w)	۱۲	۱۸	۲۴
جریان (mA)	۱۰۰	۱۲۰	۲۰۰
شار نوری (Lm)	۸۰۰ - ۹۰۰	۱۱۲۰	۱۵۰۰
بهره نوری (Lm/W)	۶۰	۶۰	۶۵
نمود رنگ (CRI)	>۷۰	>۷۰	>۷۰
ابعاد AxB (mm)	۱۶۰ x ۳۶	۲۱۰ x ۳۶	۲۸۵ x ۳۶

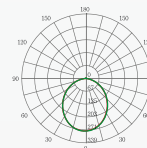
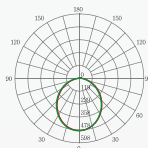
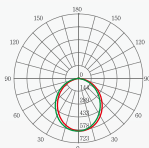

مهتابی K=۴ آفتابی K=۵ صدفی K=۶

## پنل روکار بدون فریم سری سنا SANA SERIES LED SURFACE PANEL

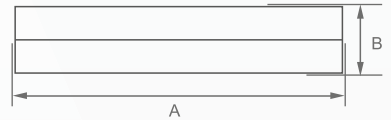

A	۲۴	۲۵۰۰۰	IP20	۱۸°	۵-۶۰	۱۸۵ ۲۶۵
رده انرژی	ماه ضمانت	ساعت طول عمر	درجه حفاظت	زاویه پرتو	فرکانس	ولتاژ

### مشخصات فنی

۴۸۳۶K۴۷	۴۸۲۴K۴۷	۴۸۱۸K۴۷	کد
۳۶	۲۴	۱۸	توان (w)
۲۸۰	۱۸۰	۱۴۰	جریان (mA)
۳۰۰۰	۲۰۰۰	۱۵۰۰	شار نوری (Lm)
۸۵	۸۵	۸۵	بهره نوری (Lm/W)
>۷۰	>۷۰	>۷۰	نمود رنگ (CRI)
۳۰۰ × ۵۶	۲۲۰ × ۵۶	۱۸۰ × ۵۶	ابعاد A×B (mm)

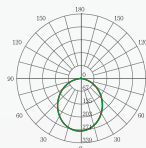
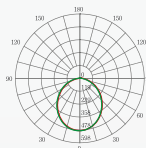
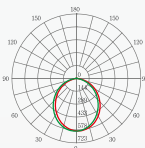

مهتابی K=۴ آفتابی K=۵ مدفی K=۶

## پنل روکار بدون فریم سری سنا

### SANA SERIES LED SURFACE PANEL

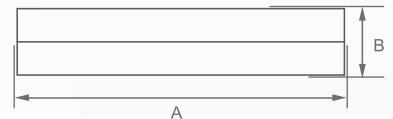

A	۲۴	۲۵۰۰۰	IP20	۱۸۰°	۵-۶۰	۱۸۵ ۲۶۵
رده انرژی	ماه ضمانت	طول عمر ساعت	درجه حفاظت	زاویه پرتو	فرکانس	ولتاژ

#### مشخصات فنی

کد	۴۸۱۸K۵۷	۴۸۲۴K۵۷	۴۸۳۶K۵۷
توان (w)	۱۸	۲۴	۳۶
جریان (mA)	۱۴۰	۱۸۰	۲۸۰
شار نوری (Lm)	۱۵۰۰	۲۰۰۰	۳۰۰۰
بهره نوری (Lm/W)	۸۵	۸۵	۸۵
نمود رنگ (CRI)	>۷۰	>۷۰	>۷۰
ابعاد AxB (mm)	۱۸۰ x ۵۶	۲۲۰ x ۵۶	۳۰۰ x ۵۶

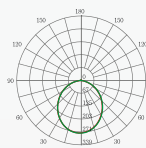
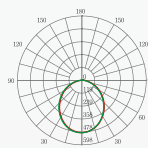
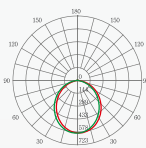

مهتابی K=۴ آفتابی K=۵ مدفی K=۶



## قاب هالوژن روکار

COB SURFACE DOWNLIGHT

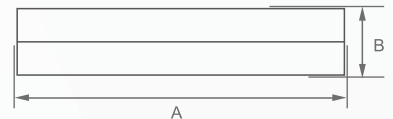
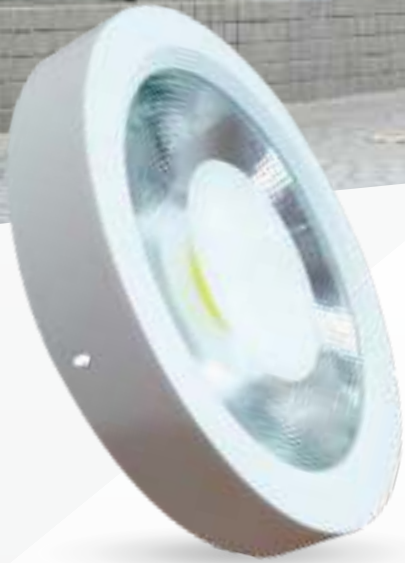

A	۱۲	۲۵۰۰۰	IP20	۱۲۰°	۵-۶۰	۲۲۰ ۲۴۰
رده انرژی	ماه ضمانت	طول عمر	درجه حفاظت	زاویه پرتو	فرکانس	ولتاژ

### مشخصات فنی

۴۹۴۰K۷	۴۹۳۰K۴	کد
۴۰	۳۰	توان (w)
۲۴۰ - ۲۵۰	۲۴۰ - ۲۵۰	جریان (mA)
۲۲۰۰	۱۵۰۰	شار نوری (Lm)
۷۰	۷۰	بهره نوری (Lm/W)
>۷۰	>۷۰	نمود رنگ (CRI)
۳۰۰×۵۰	۲۲۵×۴۰	ابعاد A×B (mm)

مهتابی K=۴      آفتابی K=۵      صدفی K=۶

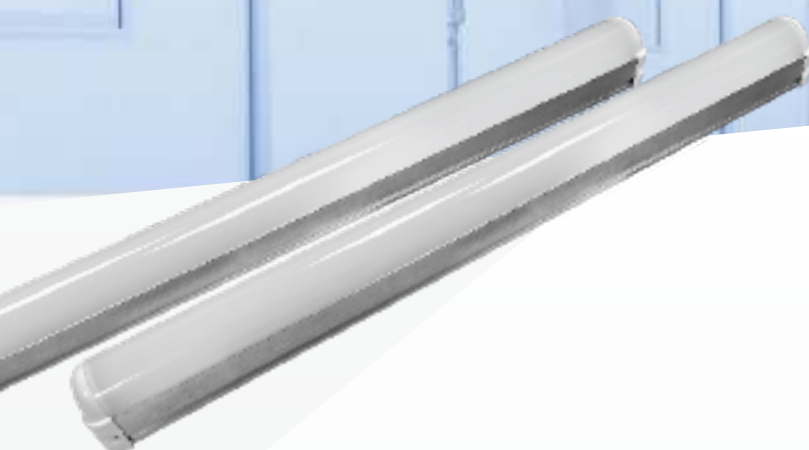

## چراغ خطی سری آیلین

AYLIN SERIES LED LINER LIGHT

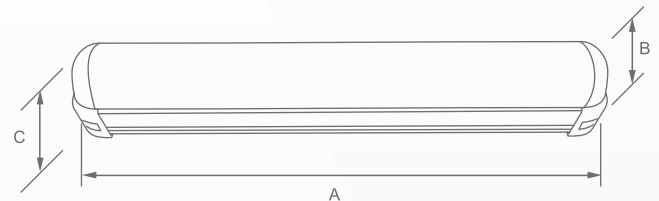

A <sup>+</sup> رده انرژی	۱۲ ماه ضمانت	۲۵۰۰۰ ساعت طول عمر	IP20 درجه حفاظت	۵۰-۶۰ فرکانس	۲۲۰ ۲۴۰ واتاژ
-----------------------------	-----------------	--------------------------	--------------------	-----------------	---------------------

### مشخصات فنی

مشخصات فنی	۴۹۸۰K	۴۹۴۰K	کد
توان (w)	۸۰	۴۰	توان
جریان (mA)	۶۱۰	۲۹۰	جریان
شار نوری (Lm)	۷۰۰۰	۳۵۰۰	شار نوری
بهره نوری (Lm/W)	۹۰	۹۰	بهره نوری
نمود رنگ (CRI)	>۸۰	>۸۰	نمود رنگ
زاویه پرتو (°)	۱۴۰	۱۵۰	زاویه پرتو
ابعاد AxB (mm)	۱۱۹۲ × ۵۸ × ۵۵	۶۰۰ × ۵۸ × ۵۵	ابعاد

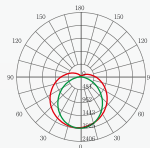

مهتابی K=۴    آفتابی K=۵    صدفی K=۶



## تیوب شیشه‌ای

LED T8 GLASS TUBE

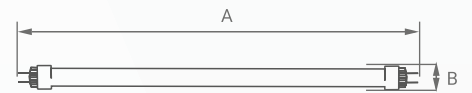

A <sup>+</sup> رده انرژی	۲۴ ماه ضمانت	۲۰۰۰۰ ساعت طول عمر	IP20 درجه حفاظت	۵-۶۰ فرکانس	۲۲۰ ۲۴۰ ولتاژ
-----------------------------	-----------------	--------------------------	--------------------	----------------	---------------------

### مشخصات فنی

۴۹۱۱۲۰	۴۹۱۶۰	کد
۱۲۰۰	۶۰۰	طول (mm)

۴۸۲۱K۱۰	۴۸۹K۱۰	کد
۲۱	۹	توان (w)
۱۷۰	۸۰	جریان (mA)
۲۰۰۰۰	۸۰۰	شار نوری (Lm)
۹۶	۸۸	بهره نوری (Lm/W)
>۷۰	>۸۰	نمود رنگ (CRI)
۳۰۰	۱۲۰	زاویه پرتو (°)
۱۲۰۰ × ۲۸	۶۰۰ × ۲۸	ابعاد A×B (mm)

۴۹۲۱۲۰	۴۹۲۶۰	کد
۱۲۰۰	۶۰۰	طول (mm)

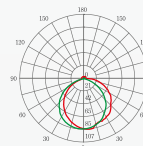
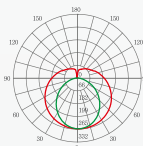

مختابی K=۴      آفتابی K=۵      صدفی K=۶



## چراغ سقفی و دیواری سری کندوان

KANDOVAN SERIES LED WAAL LAMP

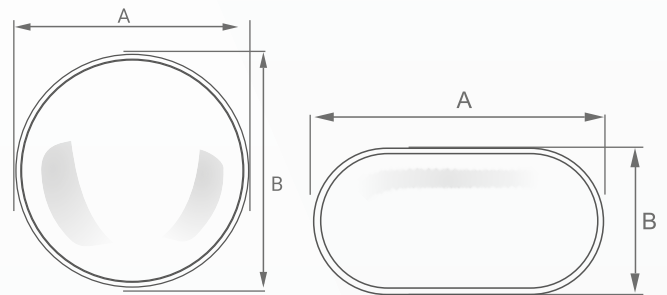

### مشخصات فنی

نوع	۴۸۲۰K۴۲	۴۸۲۰K۴۱	۴۸۲۰K۹	کد
توان (w)	۲۰	۲۰	۲۰	توان (w)
جریان (mA)	۱۷۷	۱۷۷	۱۵۰	جریان (mA)
شار نوری (Lm)	۱۸۰۰	۱۸۰۰	۱۵۰۰-۱۶۲۰	شار نوری (Lm)
بهره نوری (Lm/W)	۹۳	۹۳	۷۵-۸۰	بهره نوری (Lm/W)
نمود رنگ (CRI)	>۸۰	>۸۰	>۸۰	نمود رنگ (CRI)
ابعاد AxB (mm)	۲۲۰x۲۲۰	۲۲۰x۲۲۰	۲۷۵x۱۵۸	ابعاد AxB (mm)

مهتابی K=۴ آفتابی K=۵ صدفی K=۶





## چراغ ویتربینی

LED TRACK LIGHT

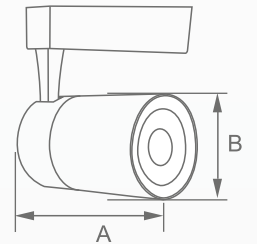

A	۱۲	۲۵۰۰۰	IP20	۱۸°	۵-۶۰	۲۲۰ ۲۴۰
رده انرژی	ماه ضمانت	طول عمر ساعت	درجه حفاظت	زاویه پرتو	فرکانس	واتاژ

### مشخصات فنی

مشخصات فنی	۴۸۳۰K۱	۴۸۳۰K	کد
توان (w)	۳۰	۳۰	کد
جریان (mA)	۱۷۶	۱۷۶	توان (w)
شار نوری (Lm)	۱۷۵۰	۱۷۵۰	جریان (mA)
بهره نوری (Lm/W)	۸۰	۸۰	شار نوری (Lm)
نمود رنگ (CRI)	>۸۰	>۸۰	بهره نوری (Lm/W)
ابعاد AxB (mm)	۱۴۰x۸۹	۱۴۰x۸۹	نمود رنگ (CRI)

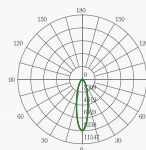
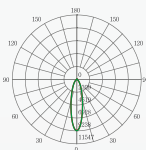

مهتابی K=۴ آفتابی K=۵



## چراغ سوله‌ای

LED HIGH BAY LAMP

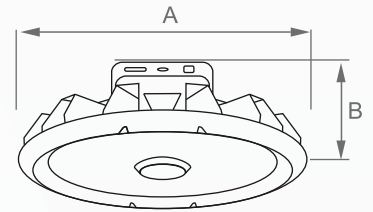

A <sup>+</sup> رده انرژی	۲۴ ماه ضمانت	۳۰۰۰۰ ساعت طول عمر	IP65 درجه حفاظت	۱۲۰° زاویه پرتو	۵-۶۰ فرکانس	۱۸۵ ۲۶۰ واتاژ
-----------------------------	-----------------	--------------------------	--------------------	--------------------	----------------	---------------------

### مشخصات فنی

۴۸۱۰۰K1	کد
۱۰۰	توان (w)
۴۵۰	جریان (mA)
۱۰۰۰۰	شار نوری (Lm)
۱۰۰	بهره نوری (Lm/W)
>۸۰	نمود رنگ (CRI)
۲۷۵×۱۵۸	ابعاد A×B (mm)

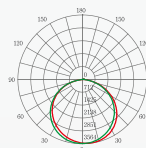

مهتابی K=۴      آفتابی K=۵      صدفی K=۶

## پروژکتور سری پویان

POYAN SERIES LED FLOOD LIGHT

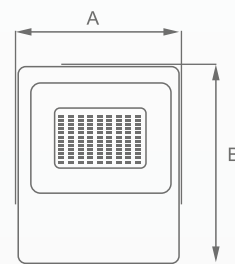

A <sup>+</sup> رده انرژی	۲۴ ماه ضمانت	۳۰۰۰۰ طول عمر ساعت	IP65 درجه حفاظت	۱۲۰° زاویه پرتو	۵-۶۰ فرکانس	۸۵ ۲۶۵ ولتاژ
-----------------------------	-----------------	--------------------------	--------------------	--------------------	----------------	--------------------

### مشخصات فنی

۴۱۲۰۰K۳	۴۱۱۵۰K۳	۴۱۱۰۰K۳	۴۱۵۰K۳	۴۱۳۰K۳	۴۱۱۰K۳	کد
۲۰۰	۱۵۰	۱۰۰	۵۰	۳۰	۱۰	توان (w)
۸۸۰		۴۷۴	۲۳۹	۲۳۶		جریان (mA)
۱۱۹۰۰-۱۳۶۰۰	۱۳۵۰۰	۹۰۰۰	۴۵۰۰	۲۷۰۰	۹۰۰	شار نوری (Lm)
۶۲-۶۸	۹۰	۹۰	۹۰	۹۰	۹۰	بهره نوری (Lm/W)
>۷۰	>۷۰	>۷۰	>۷۰	>۷۰	>۷۰	نمود رنگ (CRI)
۳۱۰×۳۴۵	۳۲۵×۴۲۵	۳۵۳×۲۸۴	۲۳۲×۲۸۴	۱۸۲×۲۲۲	۸۴×۱۱۲	ابعاد A×B (mm)

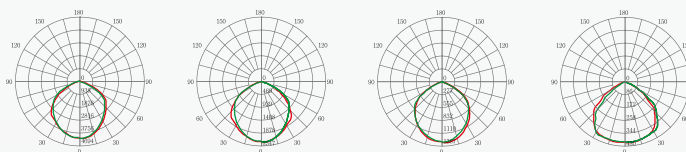

مهتابی K=۴ آفتابی K=۵ صدفی K=۶



## پروژکتور سری FN4

FN4 SERIES LED FLOOD LIGHT

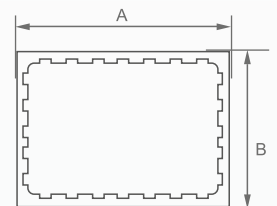

A	۱۲	۲۵۰۰۰	IP20	۱۲۰°	۵-۶۰	۱۷۵ ۲۶۵
رده انرژی	ماه ضمانت	طول عمر ساعت	درجه حفاظت	زاویه پرتو	فرکانس	ولتاژ

### مشخصات فنی

۴۱۱۵۰K۶۴	۴۱۱۰۰K۶۴	۴۱۵۰K۶۴	۴۱۳۰K۶۴	کد
۱۵۰	۱۰۰	۵۰	۳۰	توان (w)
۸۰۰	۵۵۰	۳۵۰	۲۰۰	جریان (mA)
۱۲۰۰۰	۸۰۰۰	۴۰۰۰	۲۳۰۰-۲۴۰۰	شار نوری (Lm)
۸۵	۸۵	۸۵	۸۵	بهره نوری (Lm/W)
>۷۰	>۷۰	>۷۰	>۷۰	نمود رنگ (CRI)
۲۸۱×۲۵۳	۲۵۰×۲۱۵	۱۷۵×۱۵۰	۱۴۳×۱۲۱	ابعاد A×B (mm)

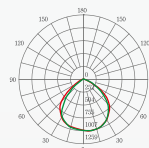
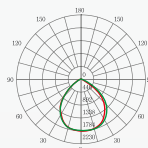
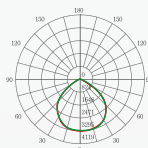
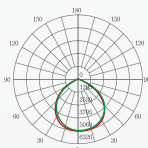

مهدتایی K=۴ آفتابی K=۵ مدفی K=۶



## پروژکتور سری آدرین

ADRIYAN SERIES LED FLOOD LIGHT

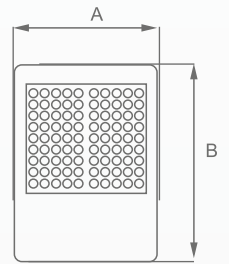

A <sup>+</sup> رده انرژی	۱۲ ماه ضمانت	۱۵۰۰۰ ساعت طول عمر	IP65 درجه حفاظت	۱۲۰° زاویه پرتو	۵-۶۰ فرکانس	۲۲۰ ۲۴۰ واتاژ
-----------------------------	-----------------	--------------------------	--------------------	--------------------	----------------	---------------------

### مشخصات فنی

۴۱۱۰۰K۱۰	کد
۱۰۰	توان (w)
۳۰۰۰	جریان (mA)
۸۰۰۰	شار نوری (Lm)
۸۰	بهره نوری (Lm/W)
>۸۰	نمود رنگ (CRI)
۲۸۵×۳۵۵	ابعاد A×B (mm)

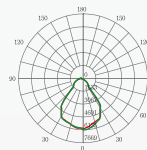

مهتابی K=۴ آفتابی K=۵ صدفی K=۶

## کلید مینیاتوری تکفاز

MCB 1 PHASE



کلید مینیاتوری زمانی قادر به حفاظت مدار است که در مسیر فاز و در ابتدای مدار نصب گردد.

### مشخصات فنی

۶۰۰۰	۶۰	۵۰-۶۰	۲۲۰ ۲۴۰					
جریان نامی قطع مدار INC	ماه ضمانت	فرکانس	ولتاژ					
۴۶۶۳۱	۴۶۵۰۱	۴۶۴۰۱	۴۶۳۲۱	۴۶۲۵۱	۴۶۲۰۱	۴۶۱۶۱	۴۶۱۰۱	کد
۶۳	۵۰	۴۰	۳۲	۲۵	۲۰	۱۶	۱۰	جریان (A)
B,C	B,C	B,C	B,C	B,C	B,C	B,C	B,C	نوع
								رنگ کلید

نوع B: عموماً در مصارف خانگی استفاده می شود.

نوع C: عموماً در مصارف صنعتی استفاده می شود.

برای سفارش نوع B کفایت به انتهای کد محصول عدد ۲ را اضافه نمائید.

## کلید مینیاتوری سه فاز

MCB 3 PHASE



کلید مینیاتوری زمانی قادر به حفاظت مدار است که در مسیر فاز و در ابتدای مدار نصب گردد.

۶۰۰۰ جریان نامی قطع مدار INC	۶۰ ماه ضمانت	۵۰-۶۰ فرکانس	۲۲۰ ۲۴۰ ولتاژ
---------------------------------	-----------------	-----------------	---------------------

### مشخصات فنی

کد	۴۶۶۳۳	۴۶۵۰۳	۴۶۴۰۳	۴۶۳۲۳	۴۶۲۵۳	۴۶۲۰۳	۴۶۱۶۳	۴۶۱۰۳
جریان (A)	۶۳	۵۰	۴۰	۳۲	۲۵	۲۰	۱۶	۱۰
نوع	B,C	B,C	B,C	B,C	B,C	B,C	B,C	B,C
رنگ کلید	■	□	■	■	■	■	■	■

نوع B: عموماً در مصارف خانگی استفاده می شود.

نوع C: عموماً در مصارف صنعتی استفاده می شود.

برای سفارش نوع B کفایت به انتهای کد محصول عدد ۲ را اضافه نمائید.



## کلید محافظ جان تکفاز

RCCB 1 PHASE

کلید محافظ جان، جریان نشتی کوچکی که فیوز قادر به شناسایی آن نیست را شناسایی میکند و مدار را در چند دهم یا چند صدم ثانیه قطع میکند.





۶۰۰۰  
جریان نامی قطع مدار INC

۶۰  
ماه ضمانت

۵۰-۶۰  
فرکانس

۲۲۰  
۲۴۰  
ولتاژ

### مشخصات فنی

کد	۴۶۶۳۱۱	۴۶۵۰۱۱	۴۶۳۲۱۱	۴۶۲۵۱۱
جریان (A)	۶۳	۵۰	۳۲	۲۵
رنگ کلید				





## کلید محافظ جان سه فاز

RCCB 3 PHASE

کلید محافظ جان، جریان نشتی کوچکی که فیوز قادر به شناسایی آن نیست را شناسایی میکند و مدار را در چند دهم یا چند صدم ثانیه قطع میکند.

۶۰۰۰ جریان نامی قطع مدار INC	۶۰ ماه ضمانت	۵۰-۶۰ فرکانس	۲۲۰ ۲۴۰ ولتاژ
---------------------------------	-----------------	-----------------	---------------------

### مشخصات فنی

۴۶۶۳۳۱	۴۶۵۰۳۱	۴۶۳۲۳۱	۴۶۲۵۳۱	۴۶۱۶۳۱	کد
۶۳	۵۰	۳۲	۲۵	۱۶	جریان (A)
■	■	■	■	■	رنگ کلید





## چسب برق ضد حریق

ELECTRICAL INSULATION TAPE



### مشخصات فنی

۴۹۹۲	۴۹۹۰	کد
۱۰	۱۰	طول (Yard)
۱۹	۱۹	عرض (mm)
۱۳۰	۱۳۰	ضخامت (MIC)
		رنگ چسب

